

# დამატებითი აღჭურვილობა

## Additional Equipment

ფანის სახელი / Company
საკონტაქტო პირი / Contact
უბანი / Street
პოსტკოდები / PostCode, Town



№2.100  
კვლის ელემენტი, თეთრი  
100x250 cm  
Wall element, white  
EURO 30,00

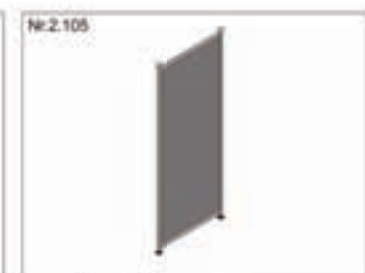

№2.105  
კვლის ელემენტი, ფერი  
100x250 cm  
Wall element, coloured  
EURO 50,00



№2.112  
კვლის ელემენტი, სინთეტიკური შუშა, გაუმკურნალებელი  
100x250 cm  
Wall element, plexiglas, clear  
EURO 60,00



№2.111  
კვლის ელემენტი, სინთეტიკური შუშა, ჩახსენიანი  
100x250 cm  
Wall element, plexiglas, milk-glas  
EURO 69,00



№2.110  
კვლის ელემენტი, ჩინიკური კარბონი  
100x250 cm  
EURO 82,00



№2.115  
კვლის ელემენტი სინთეტიკური შუშის კარი  
100x250 cm  
Wall element, plexiglas-door  
EURO 112,00



№2.090  
კვლის ელემენტი დახსენი კარი  
100x250 cm  
Wall element folding door  
EURO 87,00



№2.470  
კვლის ელემენტი ფერი  
100x250 cm  
EURO 30,00

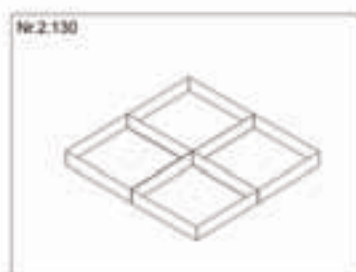

№2.130  
ბადსენი სკალის ჭერი  
Grid style ceiling  
EURO 16,00

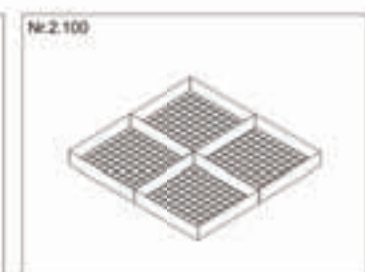

№2.100  
ბადსენი სკალის ჭერი  
Grid style ceiling with ceiling grid  
EURO 20,00

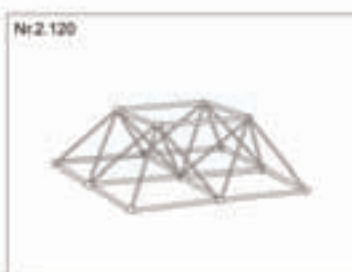

№2.120  
კონსტრუქციული ჭერი  
Structural ceiling  
EURO 25,00



№2.400  
5 თაბათანი კაბადეტი  
100x250 cm  
Set of 5 shelves  
EURO 42,00



№2.520  
სკენის დეკორატიული ფერია  
100x100 cm  
Blackboard stand with basic board  
EURO 30,00



№2.540  
საკაღარი 4 კაჭკაი  
B=100 cm  
Coat rail, 4 hooks integrated  
EURO 12,00



№2.500  
მანის მარჯვენა ბროშურებისაგან  
B=100 cm  
Brochure holder with glass  
EURO 16,00



№2.510  
წიგნის მარჯვენა  
B=100 cm  
Book holder  
EURO 16,00

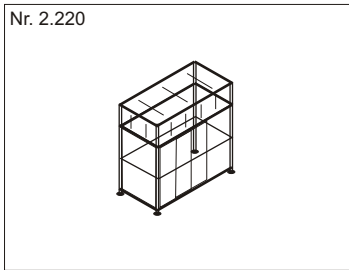

შემინული  
საექსპოზიციო დახლი

**EURO 86,00**

რაოდ./Quant.

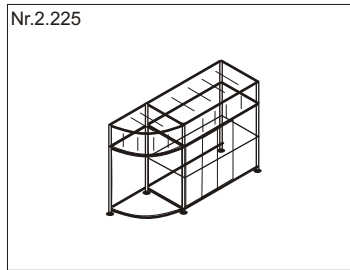

შემინული საექსპოზიციო დახლი  
მომრგვალებული თაღით და საკეციით

**EURO 108,00**

რაოდ./Quant.

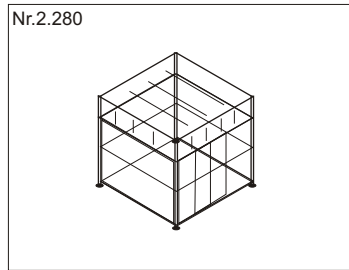

შემინული საექსპოზიციო დახლი საკეციით

**EURO 108,00**

რაოდ./Quant.

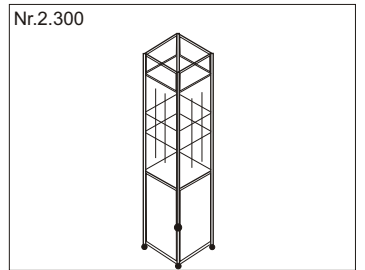

ვიგრინა საკეციით

**EURO 91,00**

რაოდ./Quant.

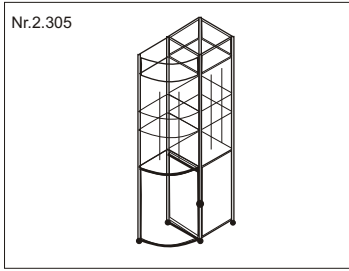

ვიგრინა მომრგვალებული თაღით და  
კარით

**EURO 161,00**

რაოდ./Quant.

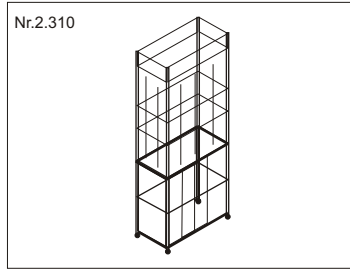

ვიგრინა საკეციით

**EURO 139,00**

რაოდ./Quant.

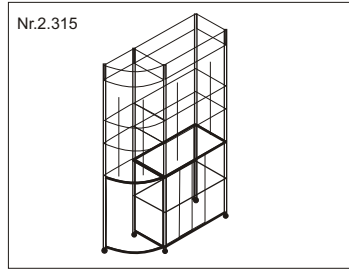

ვიგრინა მომრგვალებული თაღით,  
საკეციით

**EURO 170,00**

რაოდ./Quant.

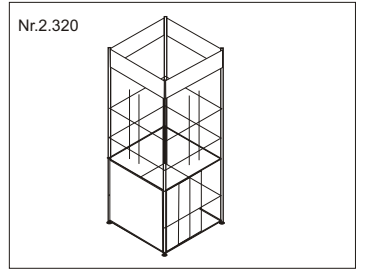

ვიგრინა საკეციით

**EURO 152,00**

რაოდ./Quant.

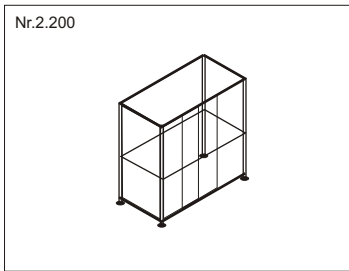

კარადა

**EURO 74,00**

რაოდ./Quant.

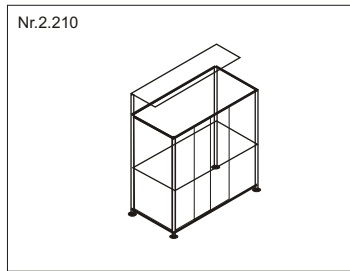

კარადა თაროთი

**EURO 82,00**

რაოდ./Quant.

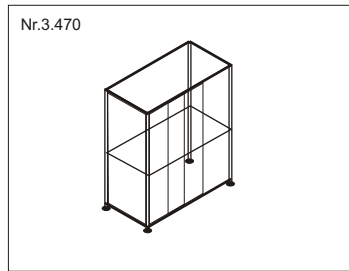

საინფორმაციო დახლი

**EURO 74,00**

რაოდ./Quant.

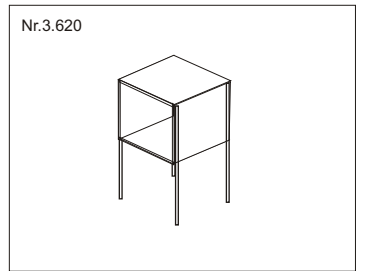

საყრდენი ვიდეო-ტელევიზორისთვის

**EURO 30,00**

რაოდ./Quant.

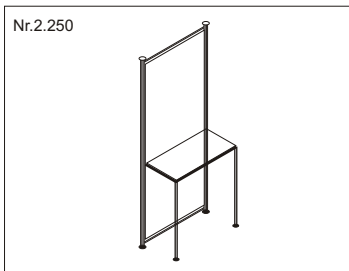

მაგილა კელელზე მიმაგრებული

**EURO 25,00**

რაოდ./Quant.

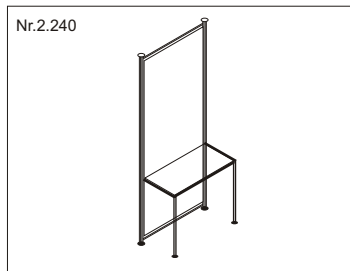

მაგილა კელელზე მიმაგრებული

**EURO 21,00**

რაოდ./Quant.

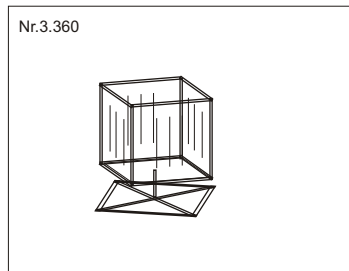

მბრუნავი კუბი

**EURO 214,00**

რაოდ./Quant.

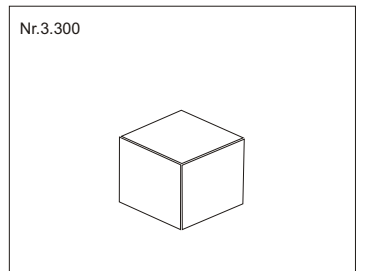

საპრემენტაციო კუბი

**EURO 25,00**

რაოდ./Quant.

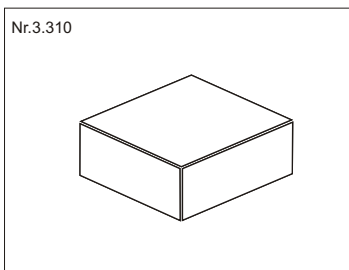

დეკორატიული პოდიუმი

**EURO 30,00**

რაოდ./Quant.

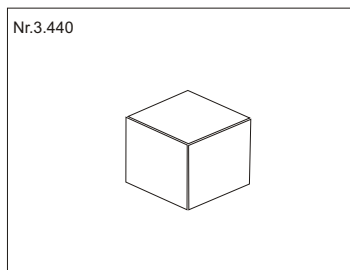

ნაგვის ყუთი

**EURO 8,00**

რაოდ./Quant.

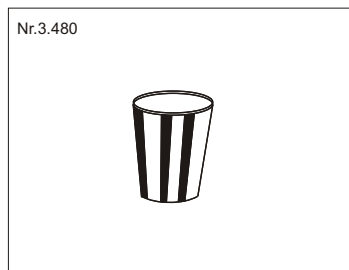

ნაგვის კალათა

**EURO 4,00**

რაოდ./Quant.

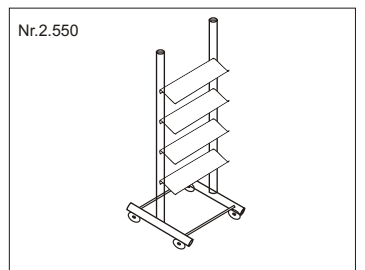

ბროშურების მბრუნავი თარო

**EURO 60,00**

რაოდ./Quant.

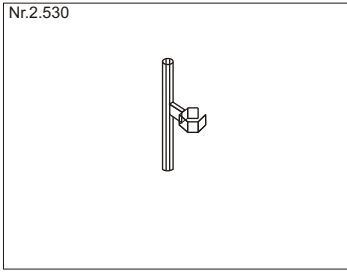

Nr.2.530

კელეში ჩასამაგრებელი საფერფლე

Wall ashtray  
EURO 4,00

რაოდ./Quant.

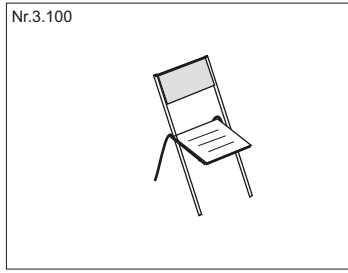

Nr.3.100

სკამი,შავი

Chair, black-chrome  
EURO 7,00

რაოდ./Quant.

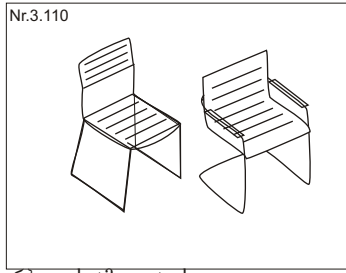

Nr.3.110

რბილი სკამი, ტყავის

Free-swing-chair, leather-chrome  
EURO 21,00

რაოდ./Quant.

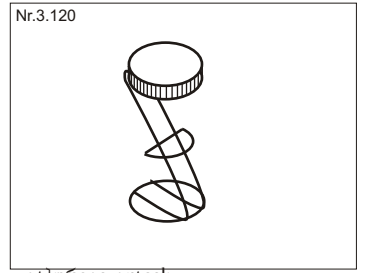

Nr.3.120

ტაბურეტი ტყავის

Stool, leather-chrome  
EURO 30,00

რაოდ./Quant.

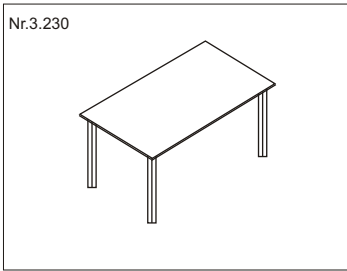

Nr.3.230

განიერი საკონფერენციო მაგიდა,შავი  
155x90x70 cm

Large conference table, black-chr.  
EURO 56,00

რაოდ./Quant.

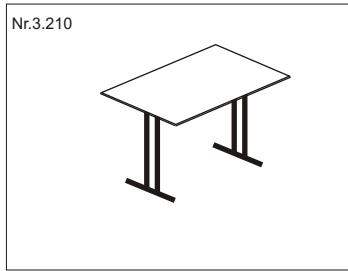

Nr.3.210

პატარა საკონფერენციო მაგიდა,შავი  
120x80x70 cm

Small conference table, black

EURO 42,00

რაოდ./Quant.

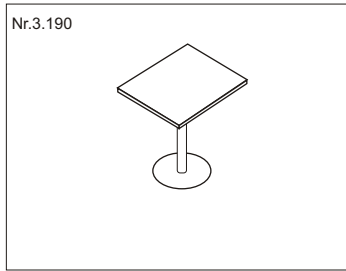

Nr.3.190

მაგიდა შავი  
80x80 cm

Plain table, black-chrome

EURO 30,00

რაოდ./Quant.

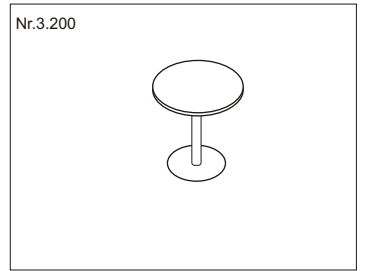

Nr.3.200

მაგიდა მრგვალი,შავი

O 80 cm  
Plain table, round, black-chrome

EURO 30,00

რაოდ./Quant.

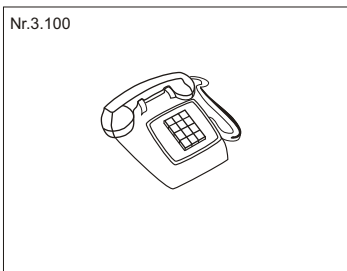

Nr.3.100

სატელეფონო ხაზი აპარატით

Telephone connection  
EURO 78,00

რაოდ./Quant.

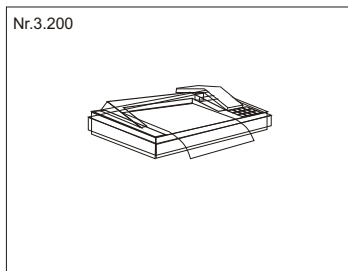

Nr.3.200

სატელეფონო ხაზი ფაქსით

Fax connection  
EURO 86,00

რაოდ./Quant.

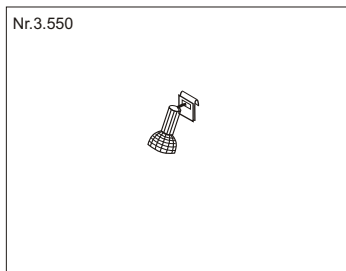

Nr.3.550

დამატებითი განათება

Additional light  
EURO 20,00

რაოდ./Quant.

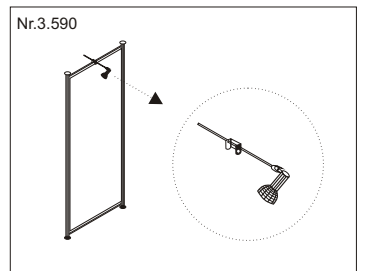

Nr.3.590

100 Watt

EURO 25,00

რაოდ./Quant.

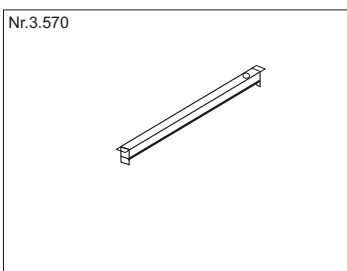

Nr.3.570

ღლის განათების ხათურა

B = 100 cm  
Flourescent light  
EURO 25,00

ლაოდ./Quant.

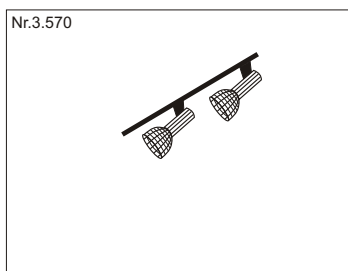

Nr.3.570

USD

რაოდ./Quant.

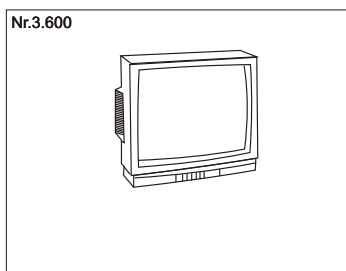

Nr.3.600

ტელევიზორი

TV set  
EURO 64,00

რაოდ./Quant.

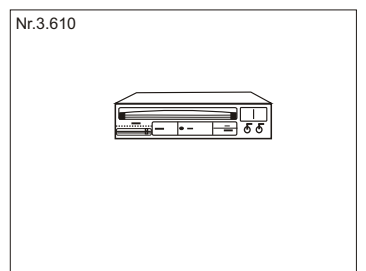

Nr.3.610

ვიდეომანებტოფონი

Videoplayer  
EURO 64,00

რაოდ./Quant.

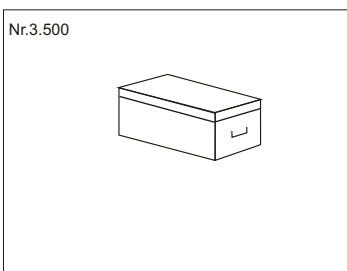

Nr.3.500

ჭურჭლის ყუთი. შემაღუნლობა:  
37 ნაჭერი (6 პირისთვის).

Dish box, 37 pieces, suitable for 6 persons  
EURO 38,00

რაოდ./Quant.

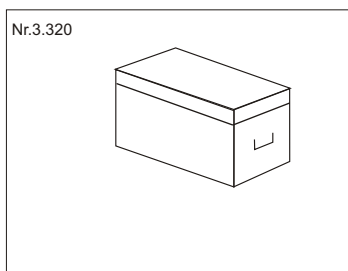

Nr.3.320

ჭურჭლის ყუთი. შემაღუნლობა:  
73 ნაჭერი (6 პირისთვის).

Dish box, 73 pieces, suitable for 6 persons  
EURO 60,00

რაოდ./Quant.

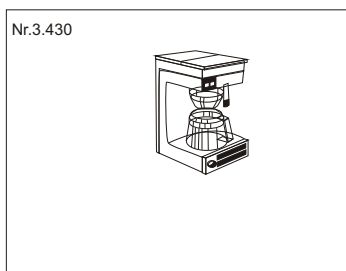

Nr.3.430

ყავის მადლარა

Coffe perculator  
EURO 16,00

რაოდ./Quant.

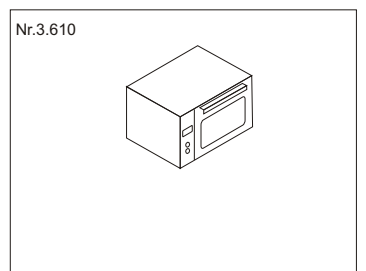

Nr.3.610

მიკროტალღოვანი ღუმელი

650 Watt  
Microwave  
EURO 42,00

რაოდ./Quant.

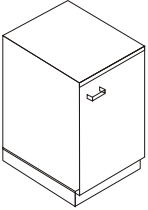
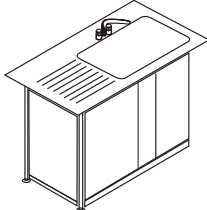
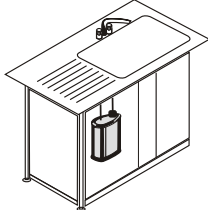
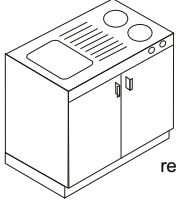
Nr. 3.400 	Nr. 3.410 	Nr. 2.300 	Nr. 3.450  მოიცავს: ბოილერს, მაგივარს, ლუქვებს, ნივარას წყლის მიერთებით incl: boiler refrigerator stove sink water connection
მაგივარი Refrigerator <b>EURO 62,00</b>	ნივარა წყლის მიერთებით სველი წერტილი (ბაკანი) Sink, incl. water connection <b>EURO 174,00</b>	ნივარა წყლის გაყვანილობით და გამაცხელებლით Sink with boiler, incl. water connection <b>EURO 196,00</b>	სამზარეულო კომპლექტი Complete fair kitchen <b>EURO 301,00</b>
რაოდ./Quant. <input type="checkbox"/>	რაოდ./Quant. <input type="checkbox"/>	რაოდ./Quant. <input type="checkbox"/>	რაოდ./Quant. <input type="checkbox"/>

ცვალებადი ღენის როზეტი Alternating current outlets 220 Volt, 1kw, incl. 1 socket <b>EURO 78,00</b>	ცვალებადი ღენის როზეტი Alternating current outlets 220 Volt, 2kw, incl: 1 socket <b>EURO 86,00</b>	ცვალებადი ღენის როზეტი Alternating current outlets 220 Volt, 3kw, incl. 1 socket <b>EURO 100,00</b>	დამატებითი კილოვატები Kilowatts additional <b>EURO 21,00</b>
რაოდ./Quant. <input type="checkbox"/>	რაოდ./Quant. <input type="checkbox"/>	რაოდ./Quant. <input type="checkbox"/>	რაოდ./Quant. <input type="checkbox"/>

დამატებითი როზეტი Socket additional <b>EURO 12,00</b>	კილოვატი 380 ვოლტისთვის 3 phase current outlet, 380v with socket, 1 KW basic price <b>EURO 130,00</b>	კილოვატი 380 ვოლტისთვის Kilowatt additional for 380 Volt <b>EURO 11,00</b>	როზეტი Socket additional CEE 16 A <b>EURO 15,00</b>
რაოდ./Quant. <input type="checkbox"/>	რაოდ./Quant. <input type="checkbox"/>	რაოდ./Quant. <input type="checkbox"/>	რაოდ./Quant. <input type="checkbox"/>

როზეტი CEE Socket additional CEE 32 A <b>EURO 18,00</b>	წყლის გაყვანილობა, წყლის მიწოდებით, ონკანით Water connection with stop-cock incl. water-consumption <b>EURO 130,00</b>	ფერადი ხალიჩა Carpet coloured <b>EURO 8,00</b>	გამოფენის საშვი Fair identity cards additional <b>USD 5,00</b>
რაოდ./Quant. <input type="checkbox"/>	რაოდ./Quant. <input type="checkbox"/>	რაოდ./Quant. <input type="checkbox"/>	რაოდ./Quant. <input type="checkbox"/>

დამატებითი სიმბოლო additional Letters on top frieze <b>2,00</b>	Nr.3.200 ყოველდღიური დასუფთავება Basic and stand cleaning bef. the fair starts and daily <b>5,00</b>	მანქანის სადგომი ადგილი დღისით გამოფენის მსვლელობის მანძილზე Parking space for exhibitors per day, for duration of the fair <b>22,00</b>	მანქანის სადგომი ადგილი ღამით გამოფენის მსვლელობის მანძილზე Parking space for exhibitors per night, for duration of the fair <b>22,00</b>
<input type="checkbox"/>	<input type="checkbox"/>	<input type="checkbox"/>	<input type="checkbox"/>

მანქანის სადგომი ადგილი დღისით და ღამით გამოფენის მსვლელობის მანძილზე Parking space for exhibitors day+night, for duration of the fair <b>EURO 32,00</b>	სტენდის დაცვა, დღე Stand guard day <b>EURO 26,00</b>	სტენდის დაცვა, ღამე Stand guard night <b>EURO 43,00</b>	სტენდის დაცვა დღეღამის განმავლობაში Stand guard day + night <b>EURO 63,00</b>
<input type="checkbox"/>	რაოდ./Quant. <input type="checkbox"/>	რაოდ./Quant. <input type="checkbox"/>	რაოდ./Quant. <input type="checkbox"/>

გამყიდველი, დღე Sales personnel per day <b>EURO 34,00</b>	თარჯიმანი დღე Interpreter per day <b>EURO 52,00</b>	მუშა საათი Worker per hour <b>EURO 10,00</b>	კვალიფიციური მუშა: ელექტრიკი, სანტექნიკი, საათის განმავლობაში Skilled worker, f. electrical or water installation, per hour <b>EURO 23,00</b>
რაოდ./Quant. <input type="checkbox"/>	რაოდ./Quant. <input type="checkbox"/>	რაოდ./Quant. <input type="checkbox"/>	რაოდ./Quant. <input type="checkbox"/>

**პირობები**

მითითებული ფასები არის საარენდო თანხა გამოფენის მიმდინარეობის, აგრეთვე სტენდის აწყობის და დაშლის განმავლობაში. დამკვეთი პასუხს ატვებს დაქირავებულ ნივთებზე. ნივთების დაზიანების ან ორგანიზატორისთვის არღებრუნების შემთხვევაში, დამკვეთს წარედგინება ახგარში ნივთის საარენდო ფასის სულ მცირე 100% ოდენობით.

საარენდო საფასური გადახდილ უნდა იქნეს არა უგვიანეს 4 კვირით ადრე გამოფენის დაწყებიდან. სხვა შემთხვევაში დაკვეთების შესაძლო შესრულება მოხდება იმ მასალით, რომელიც კიდევ იქნება ორგანიზატორის განკარგულებაში.

არ შეიძლება იმ დაკვეთების ანულისრება, რომლებიც ეხება მუშებს, გამყიდველებს და თარჯიმნებს.

დაკვეთილი აუჯის, დამატებითი განათების და ღენის კვანძების განლაგების მონახაზი უნდა დაერთოს დაკვეთის ფორმას.

**Business Conditions**

All prices stated are rental fees for the duration of the fair incl. the construction and dismantling time. The orderer is responsible for the hired goods and must treat them with care.

If the goods are damaged or not returned to the organizer, the orderer will be subsequently charged at least 100% of the hiring fee.

All ordered services are to be paid at least 4 weeks before the fair starts. If hired furniture is ordered later than 4 weeks before the fair starts, these orders can only be effected using the range of material still available. In this case, it is also possible to pay at the trade fair office with the usual credit cards.

Orders for workers, sales personnel, guards, and interpreters cannot be cancelled. 'A sketch showing the location of the hired furniture, additional illumination and power outlets must be enclosed.

ადგილი , თარიღი <b>Place, date</b>	ხელმოწერა <b>Signature</b>	Company stamp
_____	_____	